



かんたんアンケートへ  
ご協力ください



アイヌ語の反対語が楽しく覚えられる絵あわせカードです。

「笑う」「泣く」、「おいしい」「おいしくない」など、普段も使える言葉で遊んでいるうちに自然と口から出てしまうかもしれません。記憶ゲームやカルタ遊びなど、遊び方はあなた次第です。

このカードの言葉以外にも反対の意味を持つアイヌ語があります。調べてみて家族で新しいクイズを作ったり、なぞなぞを出したり、普段の生活でアイヌ語を使ってみてください。



ようい どうぐ ざいりょう  
用意する道具・材料

- ある程度厚みのある用紙
- はさみ、カッター
- のり(広い面はスティックのり、細かい部分は木工用ボンドがおすすめです)
- 使用済みのボールペンなど先の尖ったもの
- つまようじ(薄く塗ったり、細かい部分の、のりづけに便利です)
- 定規
- 鉛筆
- ピンセット

まごう せつめい  
記号の説明

- (1),(2) パーツ番号
- 山折り線
- 谷折り線
- 切り取り線
- 切り抜き
- のりしろ
- のりづけ

つく  
作りかた

1. 折り線に沿って、先の尖ったもので折りスジをつけます。
2. パーツを切る前に裏に鉛筆でパーツ番号を書いておきます。
3. パーツを切り取り線に沿っていねいに切り取ります。
4. 山折り・谷折りの指示にしたがって点線を折ります。
5. 説明図にしたがって各パーツを接着して組み立てます。

【ご注意】保護者の方へ

- 小学生以下のお子様には必ず大人の方が付き添い、目の届く範囲で組み立てを行なってください。
- ペーパークラフトを作る際は色々な道具を使用します。予想外の事故が起こらないよう、以下の点に十分にご注意の上お楽しみください。
- ・お様がはさみやカッターなど、刃物をご使用の際は、ケガをしないように十分ご注意ください。
- ・小さなお子様ののりや接着剤をなめたり、細かいパーツを飲み込んだりしないようご注意ください。
- ・ペーパークラフトは紙製品ですので、水に濡れると使用できなくなることがございます。濡れた手で触れないようご注意ください。
- ・火気など熱源の近くでの使用は火災や変色の原因となります。
- ・完成したペーパークラフトは尖った部分があるものもございます。お子様がぶついたり叩いたりしないよう十分にご注意ください。

© (公財) アイヌ民族文化財団 / イラスト：メトット (秋山里架)

▼ カードを作ります

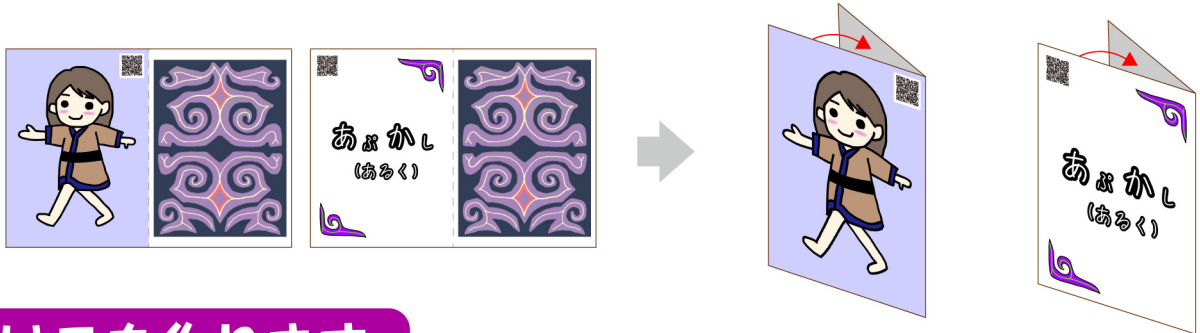

▼ はこを作ります

1 (1)

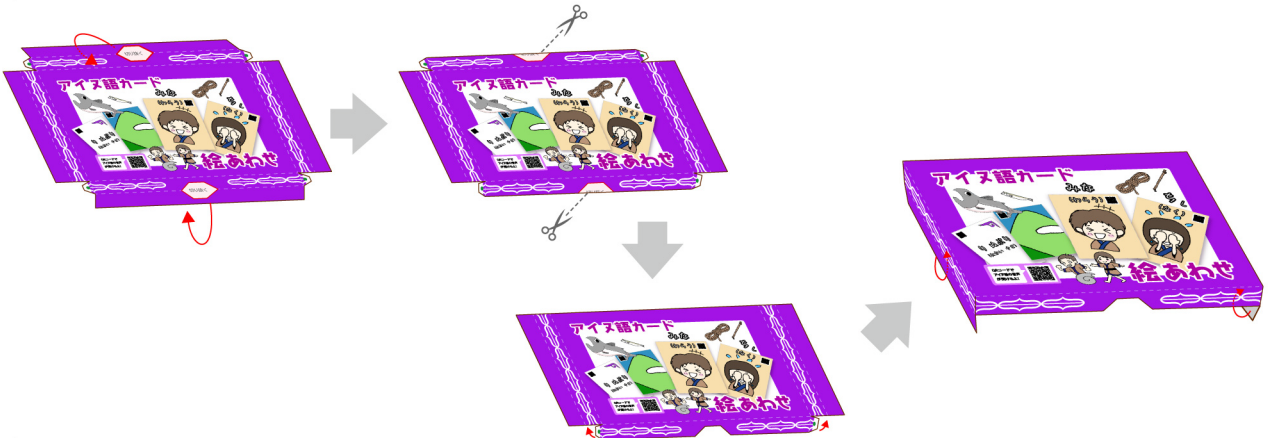

2

(2)

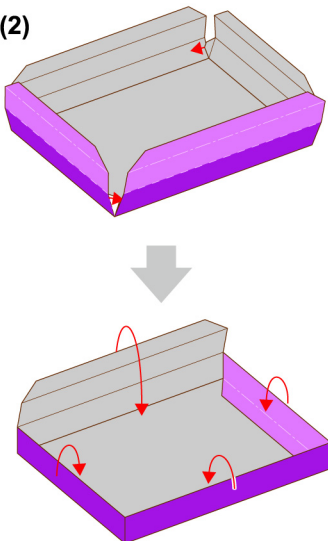

(3)

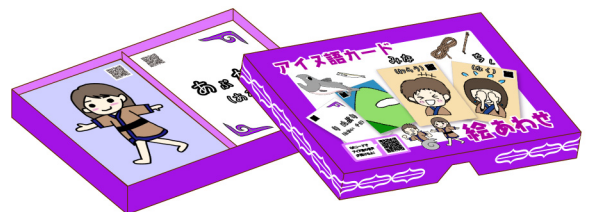
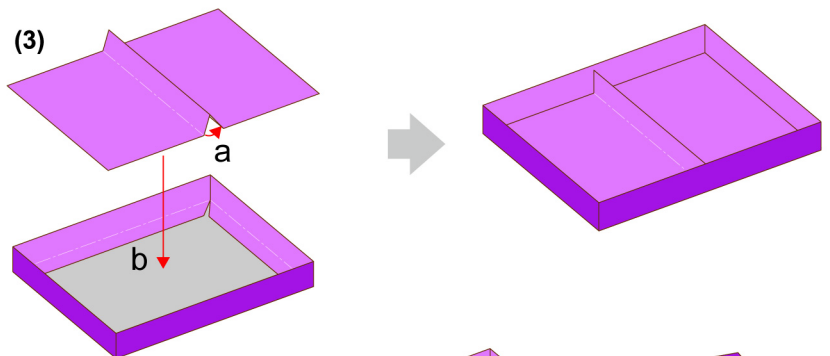

完成です。

## ▼ あそびかた

イラストカードと、日本語・アイヌ語の書かれたカードを組み合わせて遊びましょう。

### 1 絵あわせ<sup>きおく</sup>記憶ゲーム

イラストをうらがわに並べて、順番にめくりながら反対の意味をもつカードを探しましょう。アイヌ語を言いながらとれるかな？

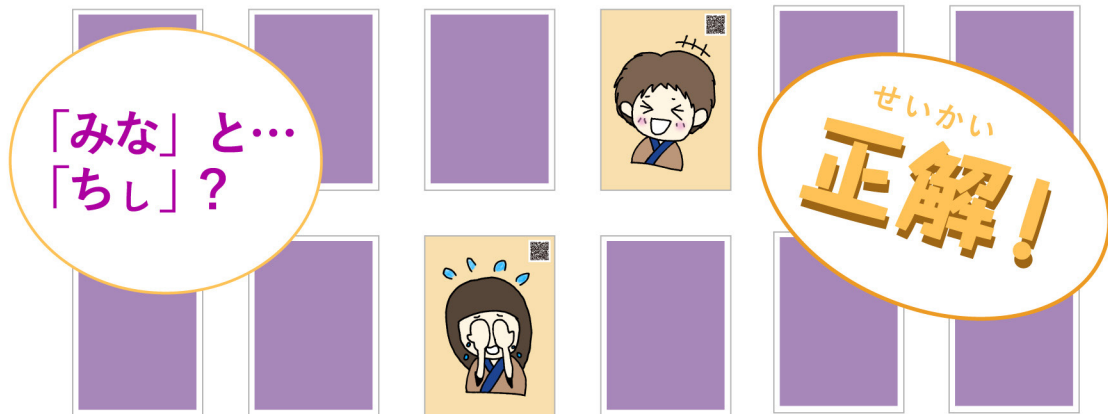

### 2 カルタあそび

アイヌ語を聞いて、イラストを当てっこしましょう。交代で遊べば、いつのまにかアイヌ語に詳しくなれますよ。

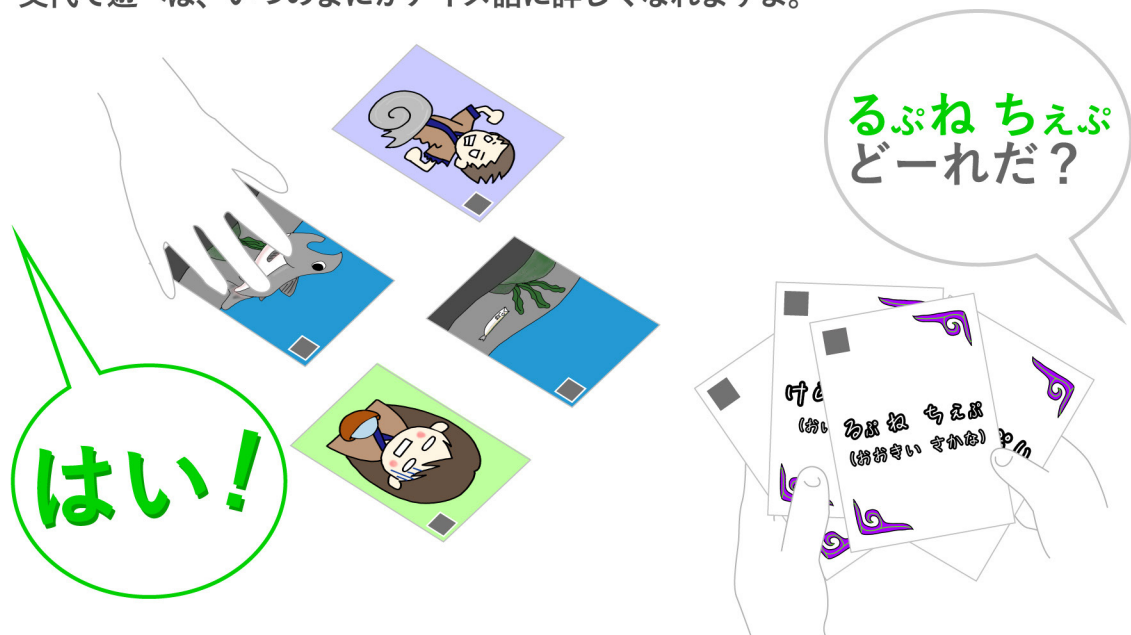

ほかにも、楽しいあそびかたがみつかるかも??オリジナルのゲームを考えてみましょう!

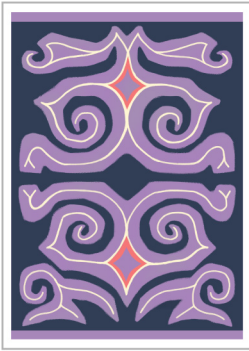

叶ら びりか  
(おいしい)

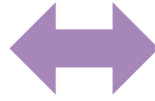

叶ら うえん  
(おいしいくない)

反対の意味のカードが  
2まいずつあります。

▼カードいちらん



あそかし  
(あそく)



ぼんぼん  
(ぼんぼん)

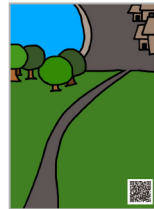

あそくあそく  
(あそく あそく)



あそくあそく  
(あそく あそく)



あそく  
(あそく)



あそく  
(あそく)



あそくあそく  
(あそく あそく)



あそくあそく  
(あそく あそく)



あそく  
(あそく)



あそく  
(あそく)



あそくあそく  
(あそく あそく)



あそくあそく  
(あそく あそく)



あそく びりか  
(あそく)



あそく うえん  
(あそく)



あそくあそく  
(あそく あそく)

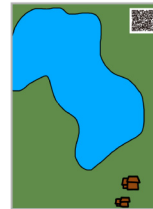

あそくあそく  
(あそく あそく)

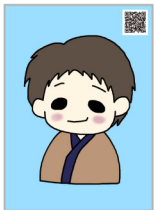

あそく  
(あそく)

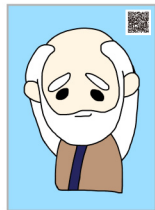

あそく  
(あそく)

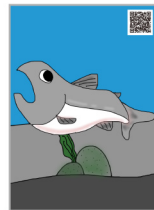

あそくあそく  
(あそく あそく)



あそくあそく  
(あそく あそく)